

ALTEC

شرکت یکتا آلومینیوم پارس

YEKTA
ALUMINIUM
PARS CO.



TABLE OF CONTENTS

01	درباره ما
02	ساخت قالب سازی
03	واحد ریخته گری
04	واحد اکستروژن
07	واحد رنگ پودری
09	واحد کنترل و کیفیت / انبار و بسته بندی
10	سری 100
32	سری 300
38	سری 400
50	سری 500
58	سری 600
62	سری 200
66	یراق آلات



YEKTA ALUMINIUM PARS CO.

www.yektaalum.com



« واحد قالب سازی

در واحد طراحی مهندسی شرکت یکتا آلومینیوم پارس از نرم افزارهای طراحی و مدل سازی سه بعدی 3D جهت جان بخشیدن به سفارشات ساخت قالب های پرس اکستروژن استفاده شده و قالب نهایی قبل از تولید در محیط کامپیوتر بصورت مجازی ساخته و آزمایش می گردد. بدیهی است که این شیوه به مراتب از روش قدیمی ساخت قالب دقیق تر و سریع تر بوده و در زمان بسیار کمی قالب آماده استفاده خواهد بود.

قالب ساخته شده در صورت درخواست مشتری بصورت ویژه جهت عملیات سخت کاری ارسال می گردد که در بهترین حالت با روش سخت کاری پلاسمای نیتروژن عمر قالب تا ۱۰ برابر افزایش می آید.

« درباره ما

شرکت یکتا آلومینیوم پارس تولید کننده انواع پروفیل های اختصاصی آلومینیوم (نرمال و ترمال بریک) و تیغه کرکره و رنگ کاری به روش های الکترواستاتیک (پودری) و آنادایزینگ با استفاده از کادر مجرب و تجربه مدیریت دامنه فعالیت خود را از سال ۱۳۸۵ با احداث کلیه واحدهای تکمیلی صنعت آلومینیوم گسترده گردانید.

در سال ۱۳۹۲ با راه اندازی واحد ریخته گری که توان تولید انواع بیلت های آلیاژی از سری ۱۰۰۰ تا ۷۰۰۰ را دارد مجموعه خود را کامل کرد، هم اکنون این شرکت توان تولید روزانه ۲۰ تن از مقاطع آلومینیومی را داراست.

شرکت یکتا آلومینیوم پارس با ارائه محصولات خود در طول این سالها توانسته است کیفیت مطلوب و بالای خود را به اثبات برساند که پی آن این افتخار را داشته ایم در سال ۱۳۹۱ و ۱۳۹۲ به عنوان واحد نمونه صنعتی استان برگزیده شویم.

سیاستگذاری کلان شرکت در طول این سال ها و افق های آینده برپایه کیفیت محصول و مشتری مداری می باشد که این امر سبب گردیده است که از شعار کیفیت مینا رضایت مشتری است را به عنوان ارزش غیر قابل انکار بدل سازد که با استعانت از خداوند متعال و تلاش شبانه روزی کادر مجرب و مدیریت مدبر محقق گردد.

« واحد اکستروژن

این شرکت توانایی تولید انواع پروفیل صنعتی اختصاصی در زمینه هایی همچون ساختمان سازی، درب و پنجره، تیغه کرکره، صنایع برق و الکترونیک، صنایع نظامی و ... تا طول ۳۶ متر و قطر ۲۰ سانتی متر داشته و پاسخگوی طیف وسیعی از نیازهای مشتریان به مقاطع آلومینیومی می باشد.

این شرکت با در اختیار داشتن ۲ دستگاه پرس اکستروژن در ظرفیت های مختلف از ۱۸۰۰ تا ۲۲۰۰۰ تن توان اکستروژن انواع بیلت های آلومینیومی در گروه های مختلف آلیاژی توانایی تولید پروفیل آلومینیومی و مقاطع آلومینیومی با توان روزانه ۲۰ تن جهت مصارف مختلف صنعتی و ساختمانی را تا درجه سختی ۱۶ و بستر دارا می باشد. این خطوط تولید مجهز به میز خودکار بوده که از سائیدگی پروفیل آلومینیوم در هنگام عملیات اکستروژن توسط میز پرس جلوگیری نموده و در پایان پروفیل ها از مرحله لیبل چسبانی عبور کرده و لایه محافظ پلی پروپیلن با آرم و لوگو اختصاصی شرکت جهت جلوگیری از هر گونه خط و خش بر روی پروفیل ها کشیده می شود. پروسه فوق الذکر با دقتی بسیار بالا و با نظارت کارشناسان مجرب انجام شده و محصول نهایی با کیفیتی بسیار عالی تحویل مشتریان می گردد.

« واحد ریخته گری

این واحد دارای یک کوره ۱۵ تنی ثابت و کوره ۲۰ تنی هموژن می باشد که امکان ریخت بیلت های کارپذیر به قطر ۵ تا ۸ اینچ به طول ۶ متر در گروه های آلیاژی سری ۱۰۰۰ تا ۶۰۰۰ را دارا می باشد.

شرکت یکتا آلومینیوم پارس در زمینه تولید انواع پروفیل های آلومینیومی و مقاطع خاص، مورد استفاده در صنایع مختلف فعال می باشد. در اختیار داشتن دانش و اطلاعات فنی روز مربوط به تمامی پروسه تولید به همراه نظارت دقیق از مرحله بیلت تا تولید انواع مختلف مقاطع اختصاصی، صنعتی و ساختمانی موجب گردیده که محصولات این شرکت از کیفیت متمایز و بالاتری نسبت به دیگر تولید کنندگان برخوردار گردد.

پروفیل های تولیدی این واحد صنعتی از بهترین نوع آلیاژ آلومینیوم خانواده ۶۰۰۰ با نظر کارشناسی و آزمایشات کنترل کیفیت تولید می شوند.

EXTRUSION PLANT

YEKTA ALUMINIUM PARS CO.



CASTING PLANT

YEKTA ALUMINIUM PARS CO.



« شعار ما

- ارائه محصولات با کیفیت منحصر به فرد
- تعهد به نیاز مشتریان
- خدمات عالی و نوآوری

برای رفع نیاز مشتریان خود است.



YEKTA
ALUMINIUM
PARS CO.

www.yektaalum.com

« واحد رنگ پودری

یکی از روش هایی که در سالیان اخیر در زمینه پوشش محصولات آلومینیومی در ایران رایج گردیده است استفاده از ترکیبات پلیمری به صورت پاشش پودرهای پلی استر به روش الکترواستاتیک بر روی سطوح و فراوری پودری به وسیله کوره های حرارتی در دمای ۱۸۰ الی ۲۰۰ درجه سانتیگراد می باشد با توجه به تنوع بی نهایت رنگ ها و طرح های پودر با این روش می توان به هر گونه نیاز مشتری در انتخاب رنگ دلخواه ایشان پاسخ داد.

این واحد با دارا بودن یکی از مجهزترین دستگاه پاشش رنگ بر روی مقاطع آلومینیومی محصول یکی از معتبرترین سازندگان خط رنگ موجود در کشور ترکیه می باشد. که امکان پوشش همزمان دو رنگ متفاوت در یک زمان و توان رنگ آمیزی تا طول ۹ متر را دارد.

مزایای خط رنگ الکترواستاتیک این شرکت به شرح زیر می باشد:

- مجهز بودن به سیستم چربی گیری و فسفات
- رنگ آمیزی قطعات کوچک تا قطعات سنگین و بزرگ با سرعت بالا
- رنگ آمیزی قطعات نمونه حتی یک عدد در اسرع وقت



YEKTA
ALUMINIUM
PARS CO.

www.yektaalum.com



ALT100 SERIES

ALT200 SERIES

ALT300 SERIES

ALT400 SERIES

ALT500 SERIES

ALT600 SERIES

ACCESSORIES

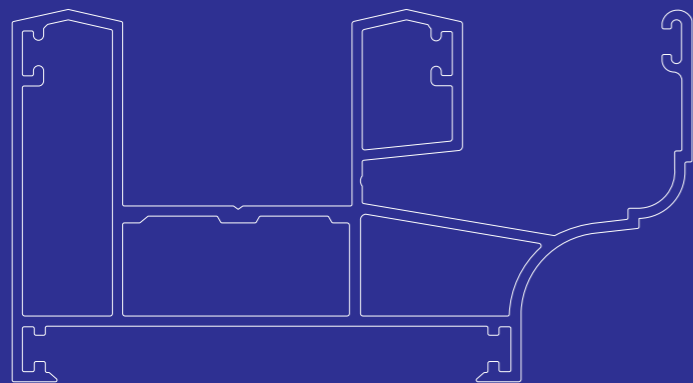

YEKTA ALUMINIUM PARS CO.

ALT100 SERIES

Sliding System 60 Series

| پروفیل های کشویی سری ۶۰ |

« واحد کنترل کیفیت



به منظور اطمینان از کیفیت محصولات تولیدی، واحد کنترل کیفی این مجموعه دارای دستگاه هایی جهت اطمینان از کیفیت را می باشد.

- آزمایشگاه کوانتومتری

- دستگاه سختی سنج

- دستگاه میکروسنج

واحد آزمایشگاه رنگ پودری با در اختیار داشتن گان ها و کوره های آزمایشگاهی، رنگ های ورودی به شرکت را قبل از ارسال به خط تولید مورد بررسی قرار می دهند. از دیگر آزمایش های این شرکت می توان به کنترل ضخامت لایه رنگ پوشش شده، میزان براقیت و بررسی میزان چسبندگی رنگ به پروفیل اشاره کرد.

« انبار بسته بندی



ALT100 SERIES Sliding system 60 series

پروفیل‌های کشویی سری ۶۰

ALT100 SERIES Sliding system 60 series

پروفیل‌های کشویی سری ۶۰

ALT-101 فریم

Weight : 1.168(kg/m)

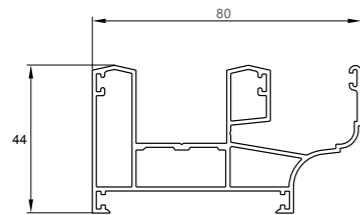

ALT-100 فریم

Weight : 1.320(kg/m)

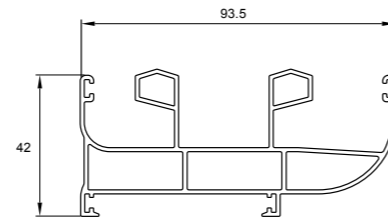

ALT-103 فریم

Weight : 1.428(kg/m)

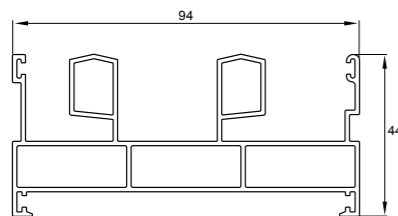

ALT-112 فریم

Weight : 1.140(kg/m)

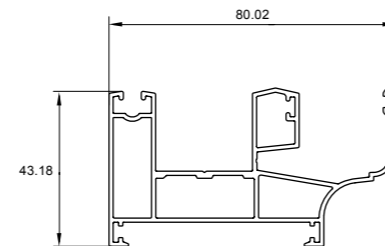

ALT-105 لنگه

Weight : 0.878(kg/m)

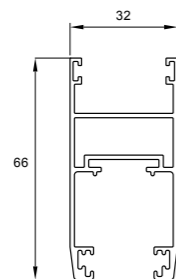

ALT-104 فریم

Weight : 0.980(kg/m)

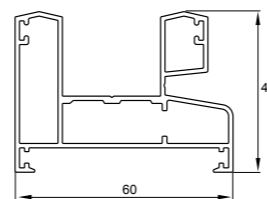

ALT100 SERIES Sliding system 60 series

پروفیل های کشویی سری ۶۰

ALT100 SERIES Sliding system 60 series

پروفیل های کشویی سری ۶۰

ALT-114 زهوار تک جداره

Weight : 0.232(kg/m)

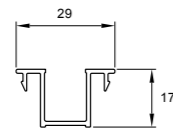

ALT-113 وسط لنگه

Weight : 0.172(kg/m)

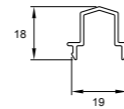

ALT-107 لنگه زهوار خور

Weight : 0.850(kg/m)

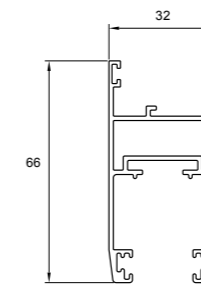

ALT-106 لنگه

Weight : 0.867(kg/m)

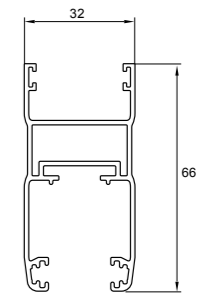

ALT-116 زهوار تک جداره کشویی

Weight : 0.201(kg/m)



ALT-115 زهوار دو جداره کشویی

Weight : 0.151(kg/m)

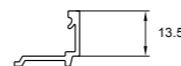

ALT-109 سپری

Weight : 0.805(kg/m)

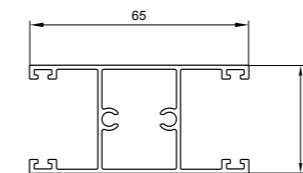

ALT-108 سپری

Weight : 0.922(kg/m)

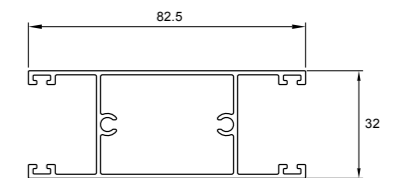

ALT-118 لوله محوری ۶۰

Weight : 0.744(kg/m)

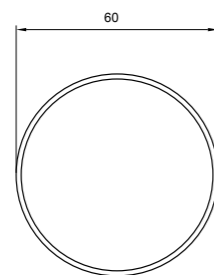

ALT-117 پروفیل گردان فریم ۶۰

Weight : 0.502(kg/m)

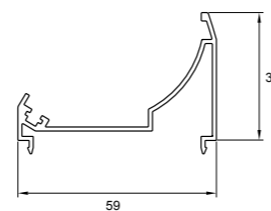

ALT-111 درپوش

Weight : 0.308(kg/m)

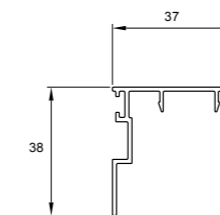

ALT-110 سپری زهوار خور

Weight : 0.893 (kg/m)

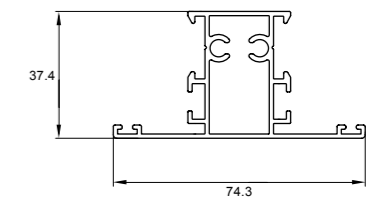

ALT100 SERIES Hinged system 59 series

پروفیل های لولایی سری ۵۹

ALT100 SERIES Hinged system 59 series

پروفیل های لولایی سری ۵۹

ALT-122

لنگه داخل باز شو

Weight : 1.120(kg/m)

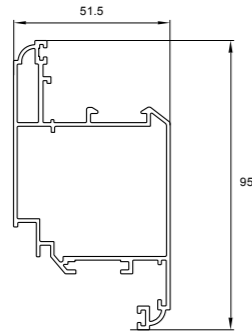

ALT-120

فریم

Weight : 0.990(kg/m)

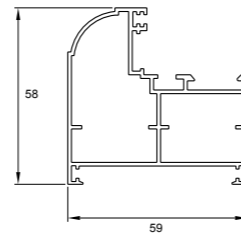

ALT-124

پروفیل میانی دو لنگه

Weight : 0.700(kg/m)

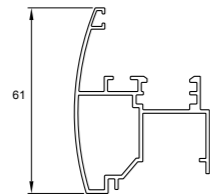

ALT-123

لنگه بیرون باز شو

Weight : 1.023(kg/m)

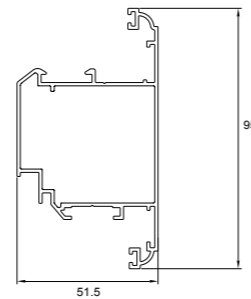

ALT-126

زهوار دو جداره

Weight : 0.210(kg/m)

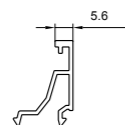

ALT-125

سپری

Weight : 0.940(kg/m)

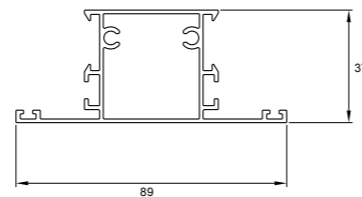



ALT100 SERIES Hinged system 59 series

پروفیل های لولایی سری ۵۹

ALT-128

پروفیل گردان فریم ۶۰

Weight : 0.502(kg/m)

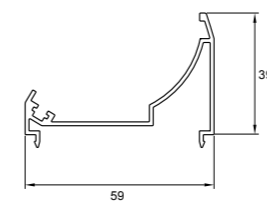

ALT-127

زهوار تک جداره

Weight : 0.270(kg/m)



ALT-130

پروفیل تحتانی درب

Weight : 1.255(kg/m)

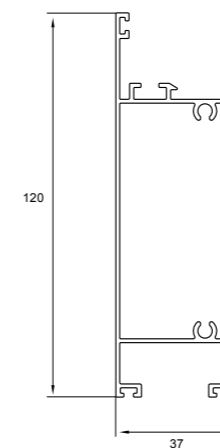

ALT-129

لوله محوری ۶۰

Weight : 0.744(kg/m)

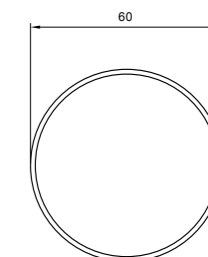

ALT100 SERIES Hinged system 47 series

پروفیل های لولایی سری ۴۷

ALT100 SERIES Hinged system 47 series

پروفیل های لولایی سری ۴۷

ALT-132 لنگه

Weight : 0.880(kg/m)

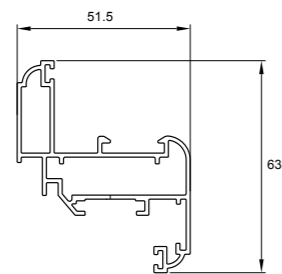

ALT-131 فریم

Weight : 0.830(kg/m)

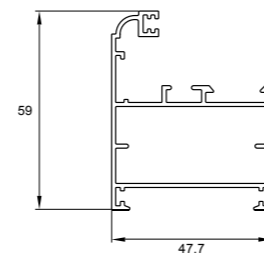

ALT-134 سپری

Weight : 0.760(kg/m)

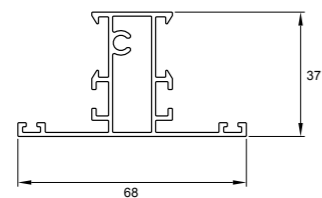

ALT-133 پروفیل میانی دولنگه

Weight : 0.700(kg/m)

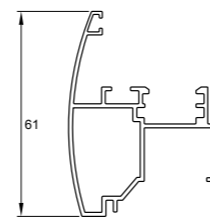

ALT-136 زهوار تک جداره

Weight : 0.270(kg/m)

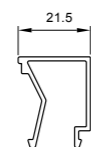

ALT-135 زهوار دو جداره

Weight : 0.210(kg/m)

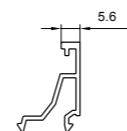



ALT100 SERIES Hinged system 47 series

پروفیل های لولایی سری ۴۷

ALT-138

لوله محوری ۵۰

Weight : 0.540(kg/m)

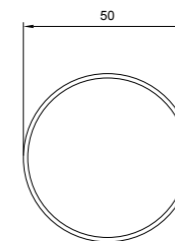

ALT-137

پروفیل گردان فریم ۴۷

Weight : 0.467(kg/m)

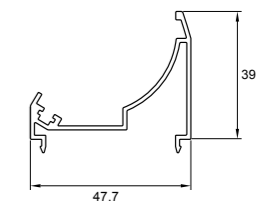

ALT-139

پروفیل تختانی درب

Weight : 1.255(kg/m)

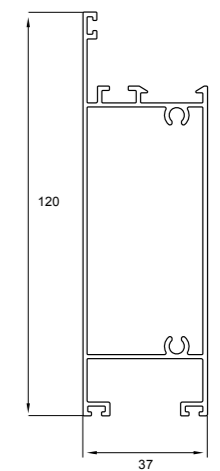

ALT100 SERIES Sliding Normal system 77 series

سیستم کشویی معمولی سری ۷۷

ALT100 SERIES Sliding Normal system 77 series

سیستم کشویی معمولی سری ۷۷

ALT-161 فریم

Weight : 1.475(kg/m)

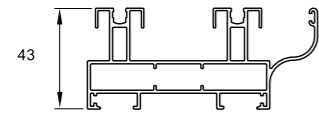

ALT-160 فریم

Weight : 1.320(kg/m)

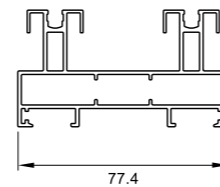

ALT-163 فریم

Weight : 1.685(kg/m)

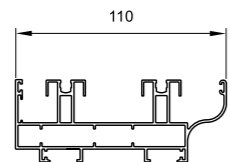

ALT-162 فریم

Weight : 1.530(kg/m)

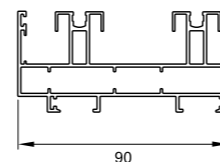

ALT-165 لنگه

Weight : 1.015(kg/m)

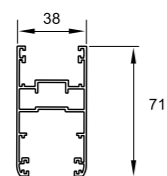

ALT-164 لنگه زهوار خور

Weight : 0.905(kg/m)

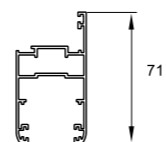

ALT100 SERIES Sliding Normal system 77 series

سیستم کشویی معمولی سری ۷۷

ALT100 SERIES Sliding Normal system 77 series

سیستم کشویی معمولی سری ۷۷

ALT-173

ریل تسمه

Weight : 0.140 (kg/m)



ALT-172

درپوش وسط بازشو سه لنگه

Weight : 0.195 (kg/m)

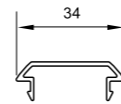

ALT-167

سپری زهوار خور

Weight : 0.805 (kg/m)

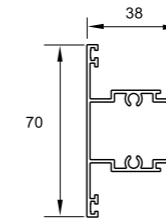

ALT-166

درپوش لنگه

Weight : 0.430 (kg/m)

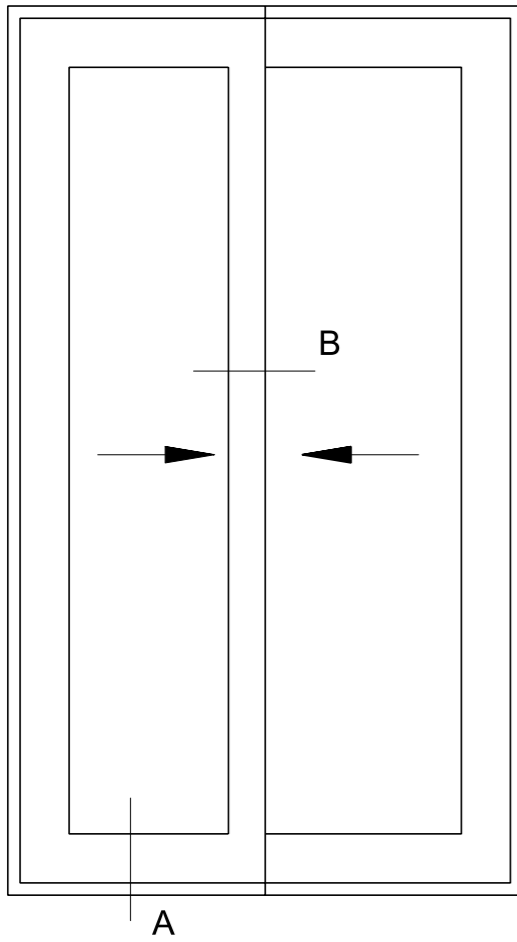
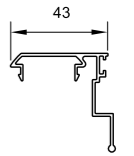

ALT-174

فریم کتیبه

Weight : 1.250 (kg/m)

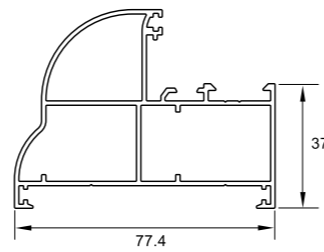

ALT-169

وسط چهار لنگه

Weight : 0.205 (kg/m)

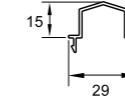

ALT-168

سپری

Weight : 1.010 (kg/m)

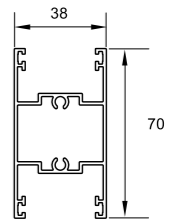

ALT-171

تبدیل تک جداره

Weight : 0.255 (kg/m)

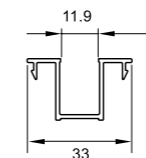

ALT-170

پروفیل آبچکان کشویی

Weight : 0.370 (kg/m)

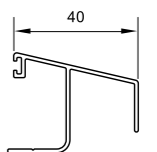

ALT100 SERIES Common Profiles

پروفیل های مشترک

ALT100 SERIES

سیستم توری پلیسه

ALT-151 فاساد اختصاصی

Weight : 0.960 (kg/m)

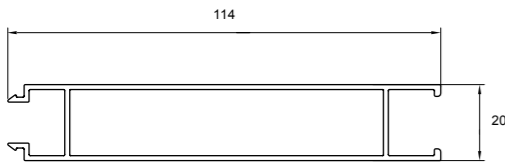

ALT-140 ورق دو جداره

Weight : 0.870(kg/m)

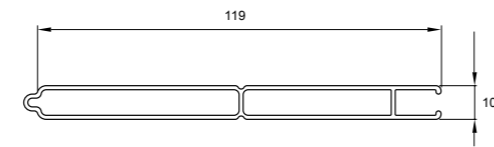

ALT-191 توری پلیسه

Weight : 0.497 (kg/m)

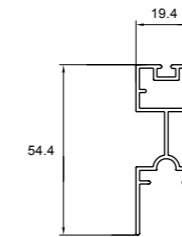

ALT-190 توری پلیسه

Weight : 0.448 (kg/m)

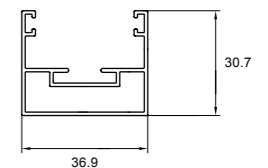

ALT-142 لنگه توری

Weight : 0.625(kg/m)

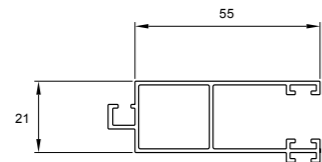

ALT-141 لنگه توری

Weight : 0.430(kg/m)

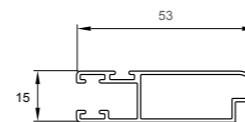

ALT-144 روکوب تخت

Weight : 0.300(kg/m)

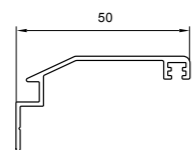

ALT-143 روکوب هلالی

Weight : 0.360(kg/m)

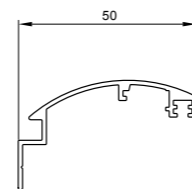

ALT100 SERIES Common Profiles

پروفیل های مشترک

ALT100 SERIES Common Profiles

پروفیل های مشترک

ALT-153

زهوار تک جداره

Weight : 0.232 (kg/m)

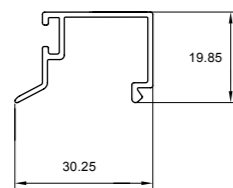

ALT-152

لنگه توری

Weight : 0.638 (kg/m)

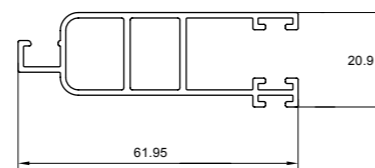

ALT-146

پروفیل آبچکان

Weight : 0.192(kg/m)



ALT-145

روکوب تخت

Weight : 0.255(kg/m)

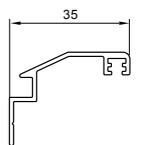

ALT-155

زهوار تک جداره

Weight : 0.226 (kg/m)

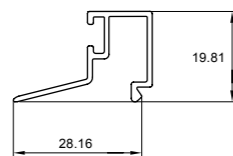

ALT-154

زهوار

Weight : 0.194 (kg/m)

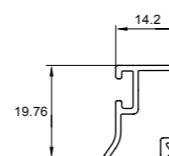

ALT-148

تسمه

Weight : 0.108(kg/m)



ALT-147

پایه توری خور لولایی

Weight : 0.193(kg/m)

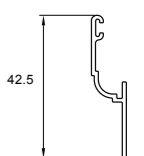

ALT-157

پروفیل زیر چرخ بلبرینگ

Weight : 0.111 (kg/m)

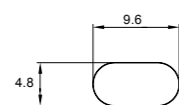

ALT-156

درپوش وسط بازشو سه لنگه

Weight : 0.126 (kg/m)

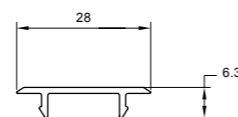

ALT-150

درپوش لنگه توری

Weight : 0.194(kg/m)

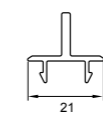

ALT-149

پروفیل میانی دو فریم

Weight : 0.135(kg/m)



ALT100 SERIES

ALT200 SERIES

ALT300 SERIES

ALT400 SERIES

ALT500 SERIES

ALT600 SERIES

ACCESSORIES

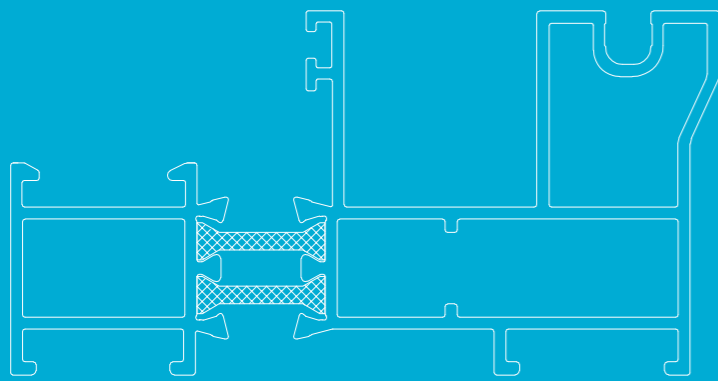

YEKTA ALUMINIUM PARS CO.

ALT300 SERIES

Sliding System 60 Series

| در و پنجره کشویی - مونوریل ترمال بربک |

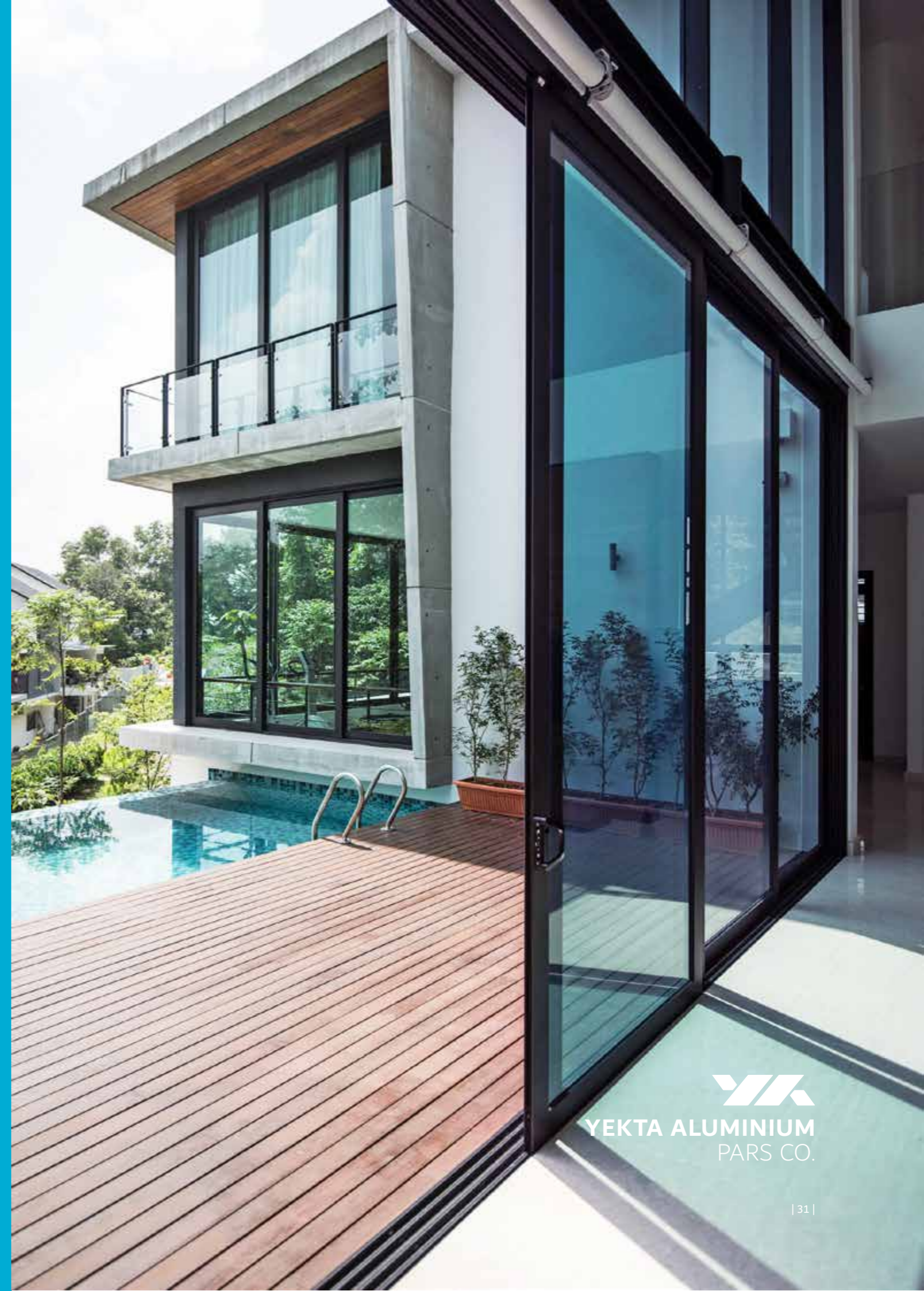

YEKTA ALUMINIUM
PARS CO.

ALT300 SERIES Sliding system 60 series

درو پنجره کشویی - مونوریل ترمال بربک

ALT300 SERIES Sliding system 60 series

درو پنجره کشویی - مونوریل نرمال

ALT-321 سپری فریم مونوریل

Weight : 0.991 (kg/m)

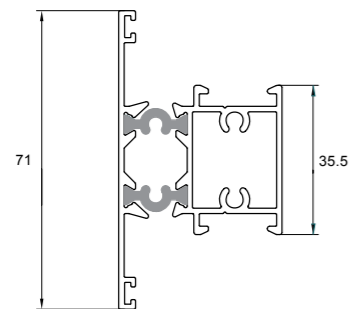

ALT-320 فریم مونوریل

Weight : 1.267 (kg/m)

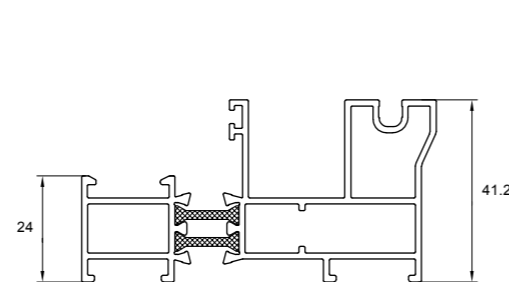

ALT-301 مولین

Weight : 0.868 (kg/m)

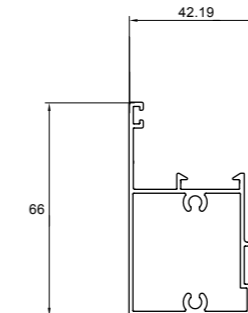

ALT-300 چهارچوب منوریل

Weight : 1.627 (kg/m)

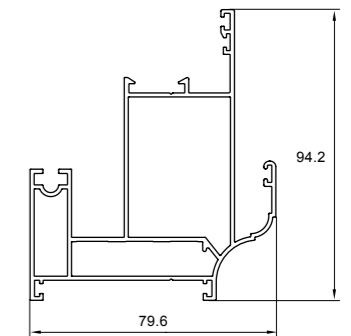

ALT-323 درپوش سپری

Weight : 0.588 (kg/m)

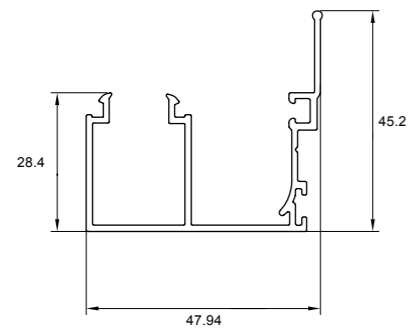

ALT-322 درپوش فریم

Weight : 0.415 (kg/m)

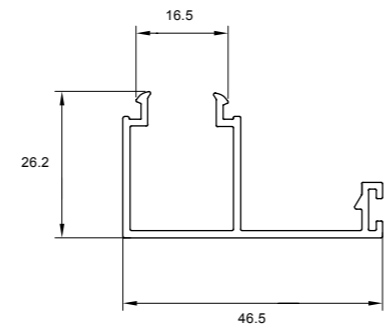

ALT-302 درب پوش

Weight : 0.255 (kg/m)

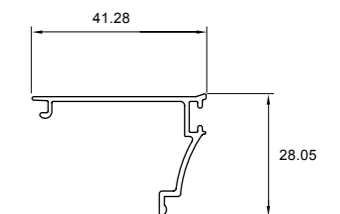

ALT300 SERIES Sliding system 60 series

درو پنجره کشویی - مونوریل ترمال بریک



ALT300 SERIES Lift & Slide System

سیستم لیفت اسلاید

ALT-361 فریم سه ریل

Weight : 4.810 (kg/m)

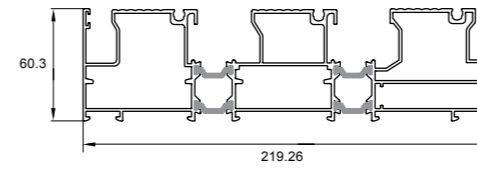

ALT-360 فریم

Weight : 3.200 (kg/m)

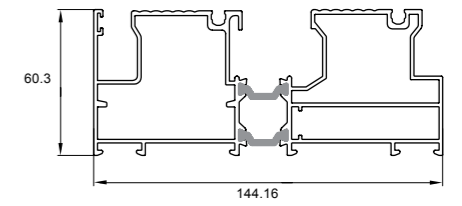

ALT-363 درپوش لنگه

Weight : 0.610 (kg/m)

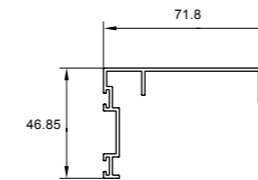

ALT-362 لنگه

Weight : 2.210 (kg/m)

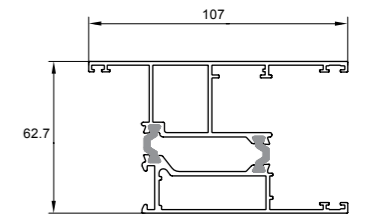

ALT100 SERIES

ALT200 SERIES

ALT300 SERIES

ALT400 SERIES

ALT500 SERIES

ALT600 SERIES

ACCESSORIES

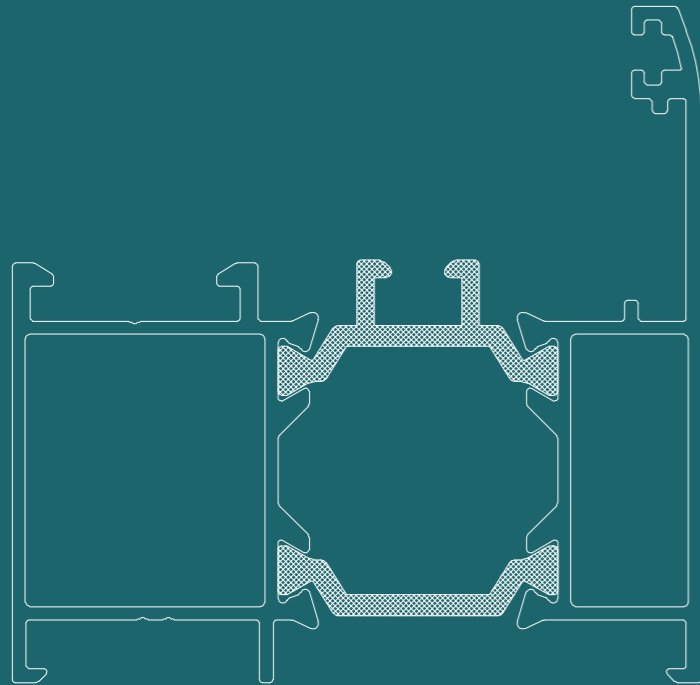

YEKTA ALUMINIUM PARS CO.

ALT400 SERIES

Sliding System 60 Series

در و پنجره کشویی - لولایی ترمال بربک |

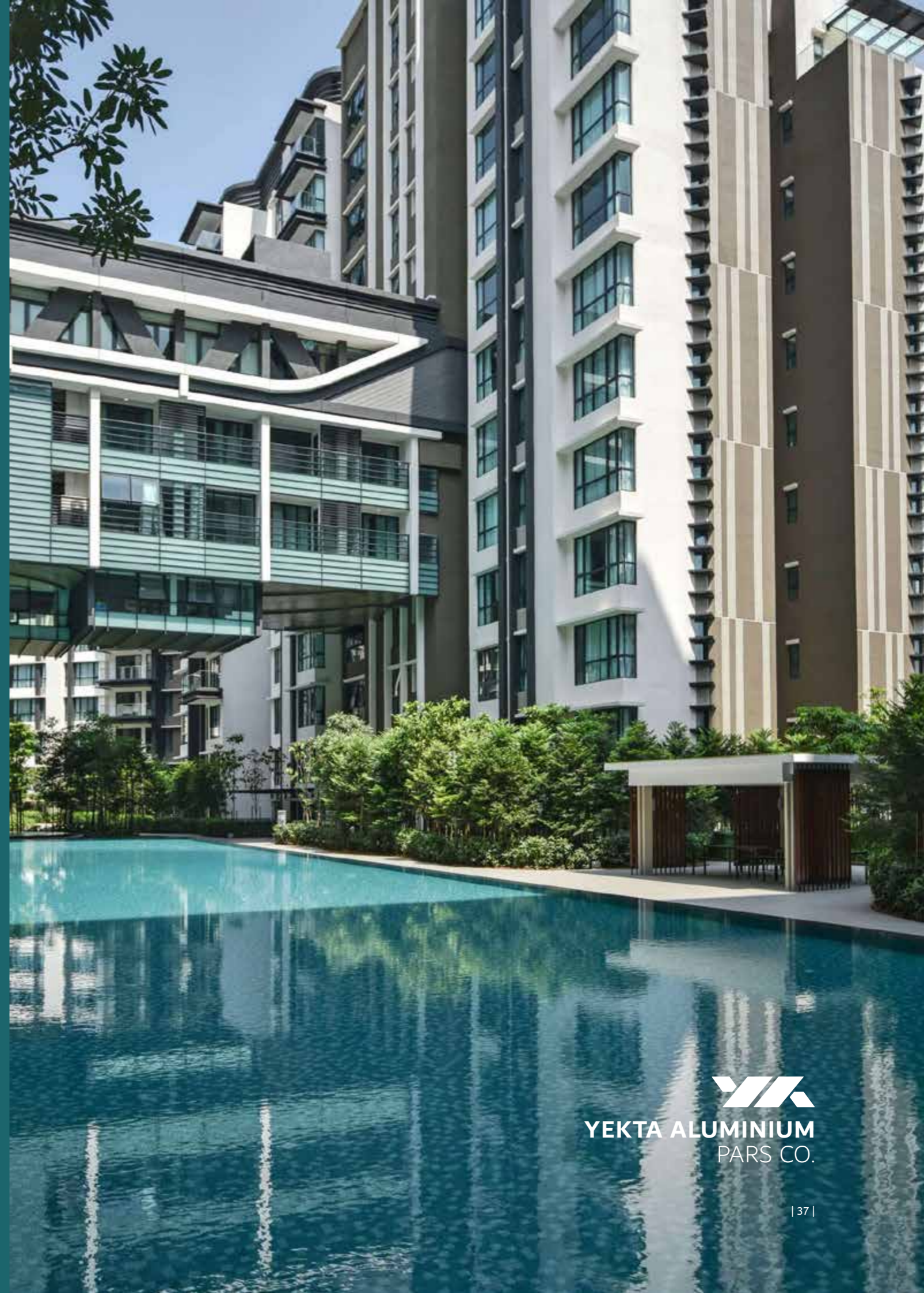

YEKTA ALUMINIUM
PARS CO.

ALT400 SERIES Hinged Thermal Break System 60 series

سیستم لولایی عایق حرارت سری ۶۰

ALT400 SERIES Hinged Thermal Break System 60 series

سیستم لولایی عایق حرارت سری ۶۰

ALT-401

فریم

Weight : 1.400 (kg/m)

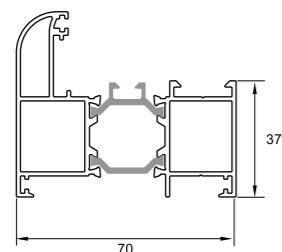

ALT-400

فریم

Weight : 1.034 (kg/m)

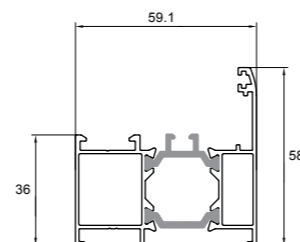

ALT-403

فریم کتیبه

Weight : 1.293 (kg/m)

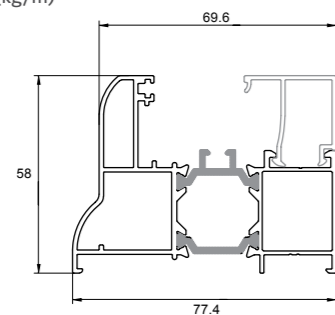

ALT-402

فریم

Weight : 1.755 (kg/m)

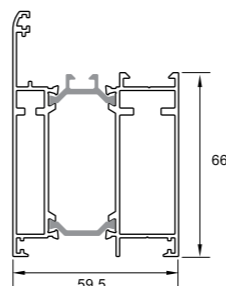

ALT-405

فریم

Weight : 1.549 (kg/m)

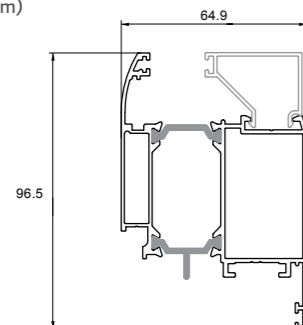

ALT-404

لنگه پنجره

Weight : 1.212 (kg/m)

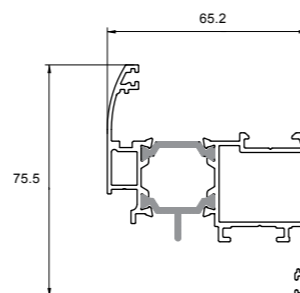

ALT400 SERIES Hinged Thermal Break System 60 series

سیستم لولایی عایق حرارت سری ۶۰

ALT400 SERIES Hinged Thermal Break System 60 series

سیستم لولایی عایق حرارت سری ۶۰

ALT-413

لوله محوری

Weight : 0.665 (kg/m)

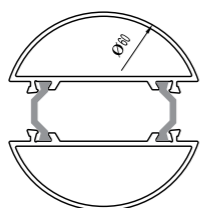

ALT-412

پروفیل آداپتور محوری

Weight : 1.230 (kg/m)

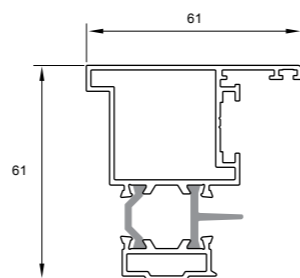

ALT-407

سپری

Weight : 1.165 (kg/m)

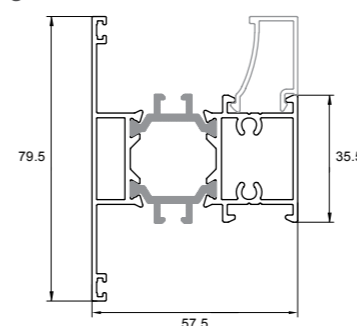

ALT-406

لنگه در بیرون باز شو

Weight : 1.705 (kg/m)

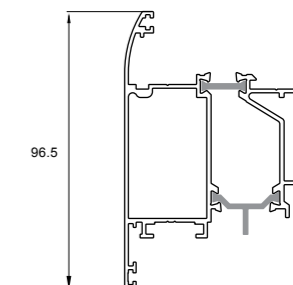

ALT-420

زهوار دو جداره

Weight : 0.288 (kg/m)

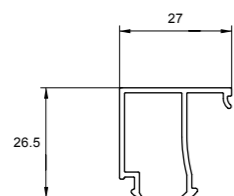

ALT-414

لوله محوری بزرگ

Weight : 1.165 (kg/m)

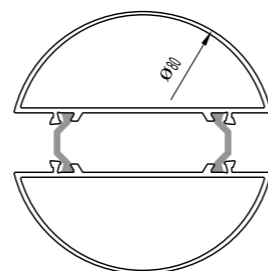

ALT-409

سپری

Weight : 1.405 (kg/m)

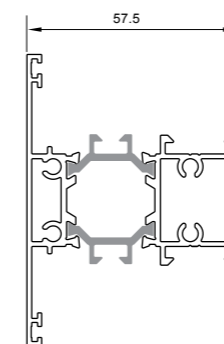

ALT-408

سپری

Weight : 1.355 (kg/m)

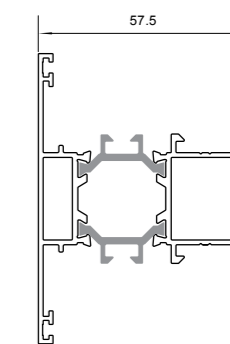

ALT-422

زهوار دو جداره

Weight : 0.324 (kg/m)

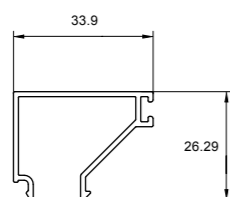

ALT-421

زهوار دو جداره

Weight : 0.233 (kg/m)

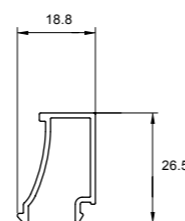

ALT-411

پروفیل میانی دولنگه

Weight : 1.185 (kg/m)

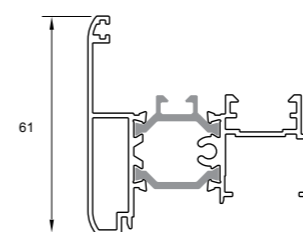

ALT-410

پروفیل تحتانی در

Weight : 2.335 (kg/m)

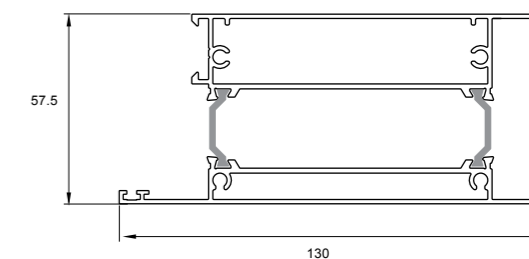

ALT400 SERIES Hinged Thermal Break System 60 series

سیستم لولایی عایق حرارت سری ۶۰

ALT-424

پروفیل گردان فریم ۱

Weight : 0.210 (kg/m)

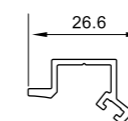

ALT-423

پروفیل گردان سپری

Weight : 0.210 (kg/m)

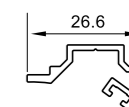

ALT-426

پروفیل گردان فریم بزرگ ۱

Weight : 0.235 (kg/m)

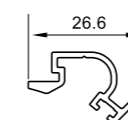

ALT-425

پروفیل گردان فریم ۲

Weight : 0.220 (kg/m)

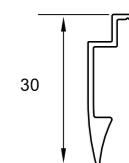

ALT-427

پروفیل گردان فریم بزرگ ۲

Weight : 0.230 (kg/m)

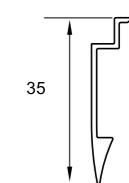

ALT400 SERIES Sliding Thermal Break System 77 series

سیستم کشویی عایق حرارت سری W

ALT400 SERIES Sliding Thermal Break System 77 series

سیستم کشویی عایق حرارت سری W

ALT-441 فریم

Weight : 1.470 (kg/m)

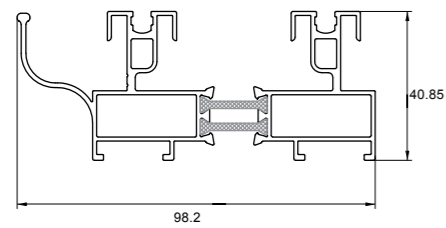

ALT-440 فریم

Weight : 1.535 (kg/m)

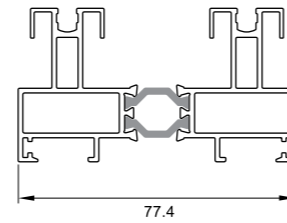

ALT-443 فریم

Weight : 1.890 (kg/m)

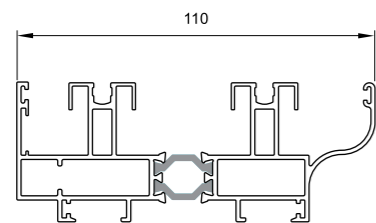

ALT-442 فریم

Weight : 1.730 (kg/m)

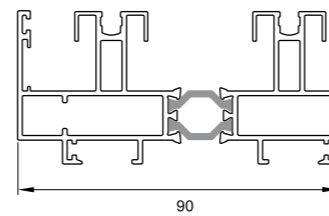

ALT-445 لنگه

Weight : 1.070 (kg/m)

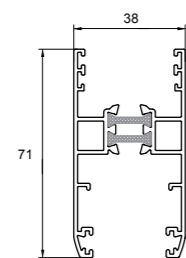

ALT-444 لنگه زهوارخور

Weight : 1.070 (kg/m)

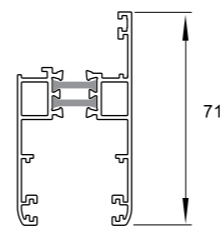

ALT400 SERIES Sliding Thermal Break System 77 series

سیستم کشویی عایق حرارت سری W

ALT400 SERIES Sliding Thermal Break System 77 series

سیستم کشویی عایق حرارت سری W

ALT-453

وسط چهارلنگه

Weight : 0.698 (kg/m)

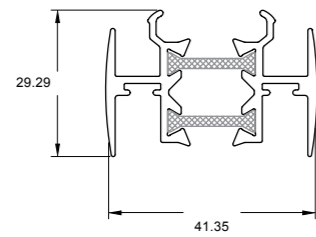

ALT-452

زهوار تک جداره کشویی

Weight : 0.180 (kg/m)

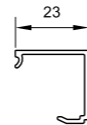

ALT-447

سپری زهوارخور

Weight : 1.075 (kg/m)

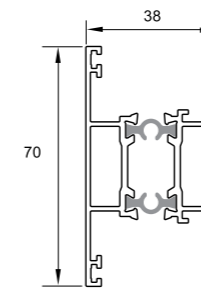

ALT-446

درپوش لنگه

Weight : 0.412 (kg/m)

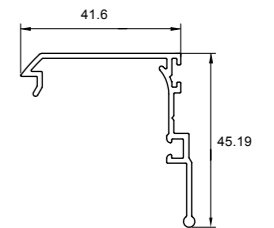

ALT-449

زهوار دو جداره کشویی

Weight : 0.125 (kg/m)

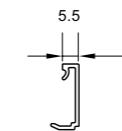

ALT-448

سپری

Weight : 1.270 (kg/m)

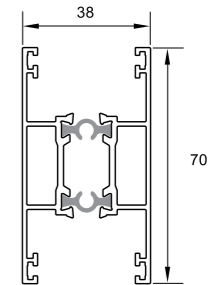

ALT-451

پروفیل زیرچرخ بلبرینگ

Weight : 0.120 (kg/m)

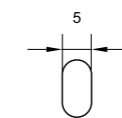

ALT-450

زهوار دو جداره کشویی

Weight : 0.120 (kg/m)

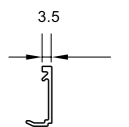

ALT100 SERIES

ALT200 SERIES

ALT300 SERIES

ALT400 SERIES

ALT500 SERIES

ALT600 SERIES

ACCESSORIES

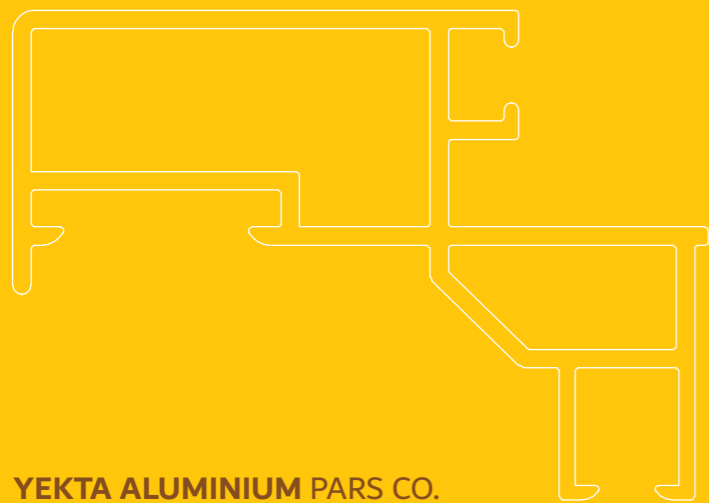

YEKTA ALUMINIUM PARS CO.

ALT500 SERIES

Curtain Wall System

| در و پنجره کرتین وال |



YEKTA ALUMINIUM
PARS CO.

ALT500 SERIES Curtain Wall System

در و پنجره کرتین وال

ALT500 SERIES Curtain Wall System

در و پنجره کرتین وال

ALT-501

پروفیل عمودی

Weight : 2.994 (kg/m)

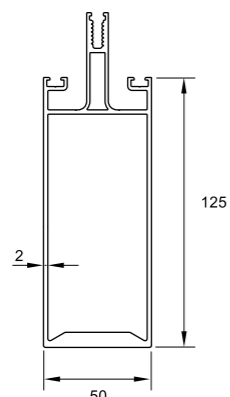

ALT-500

پروفیل عمودی

Weight : 3.156 (kg/m)

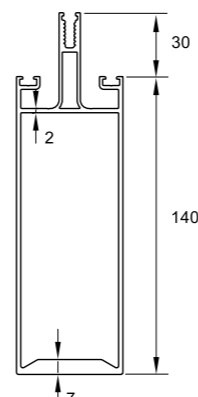

ALT-503

پروفیل عمودی

Weight : 1.535 (kg/m)

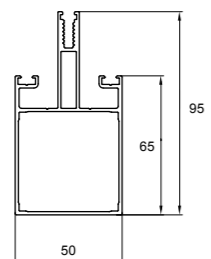

ALT-502

پروفیل عمودی

Weight : 2.071 (kg/m)

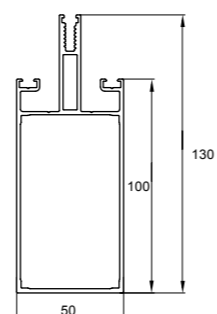

ALT-505

پروفیل افقی

Weight : 1.833 (kg/m)

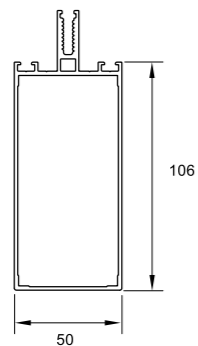

ALT-504

پروفیل افقی

Weight : 2.049 (kg/m)

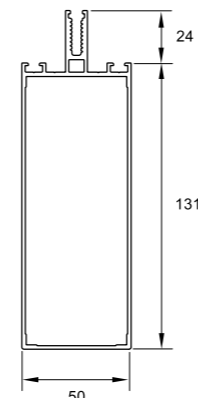

ALT500 SERIES Curtain Wall System

درو پنجره کرتین وال

ALT500 SERIES Curtain Wall System

درو پنجره کرتین وال

ALT-513 درپوش مستطیلی

Weight : 1.696 (kg/m)

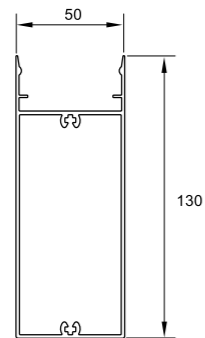

ALT-512 درپوش مستطیلی

Weight : 1.264 (kg/m)

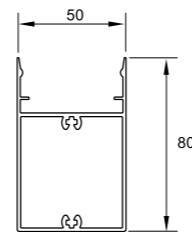

ALT-507 پروفیل افقی

Weight : 1.480 (kg/m)

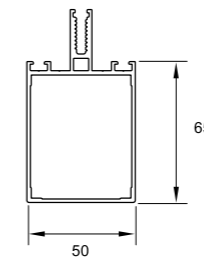

ALT-506 پروفیل افقی

Weight : 1.609 (kg/m)

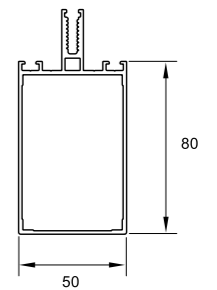

ALT-515 زهوار

Weight : 0.448 (kg/m)

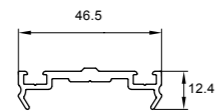

ALT-514 زهوار

Weight : 0.516 (kg/m)

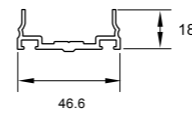

ALT-509 پروفیل کنج ۹۰°

Weight : 2.773 (kg/m)

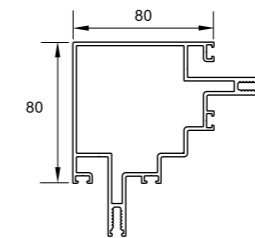

ALT-508 پروفیل عمودی

Weight : 1.176 (kg/m)

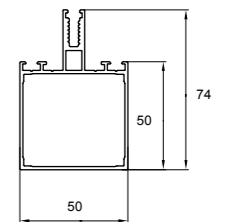

ALT-517 درپوش تخت

Weight : 0.437 (kg/m)

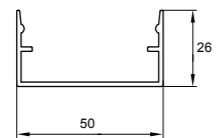

ALT-516 درپوش تخت

Weight : 0.383 (kg/m)

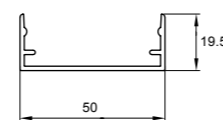

ALT-511 درپوش دوکی

Weight : 1.720 (kg/m)

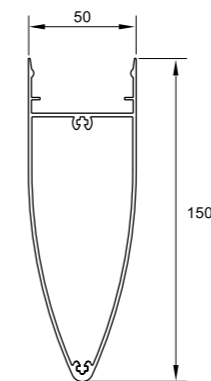

ALT-510 درپوش دوکی

Weight : 1.307 (kg/m)

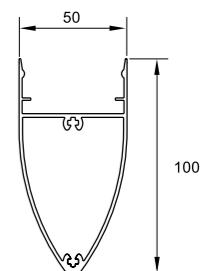

ALT500 SERIES Curtain Wall System

درو پنجره کرتین وال



ALT500 SERIES Curtain Wall System

درو پنجره کرتین وال

ALT-519 درپوش محدب

Weight : 0.421 (kg/m)

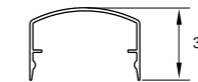

ALT-518 درپوش محدب

Weight : 0.340 (kg/m)

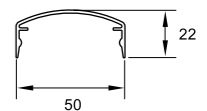

ALT-521 لنگه بازشو

Weight : 0.833 (kg/m)

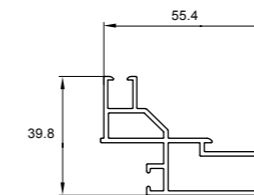

ALT-520 فریم بازشو

Weight : 0.642 (kg/m)

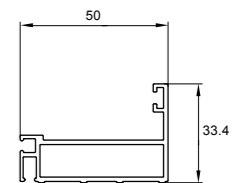

ALT100 SERIES

ALT200 SERIES

ALT300 SERIES

ALT400 SERIES

ALT500 SERIES

ALT600 SERIES

ACCESSORIES

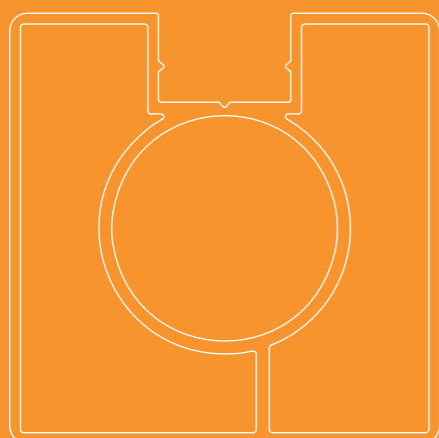

YEKTA ALUMINIUM PARS CO.

ALT600 SERIES

Balustrade System

| سیستم نرده |

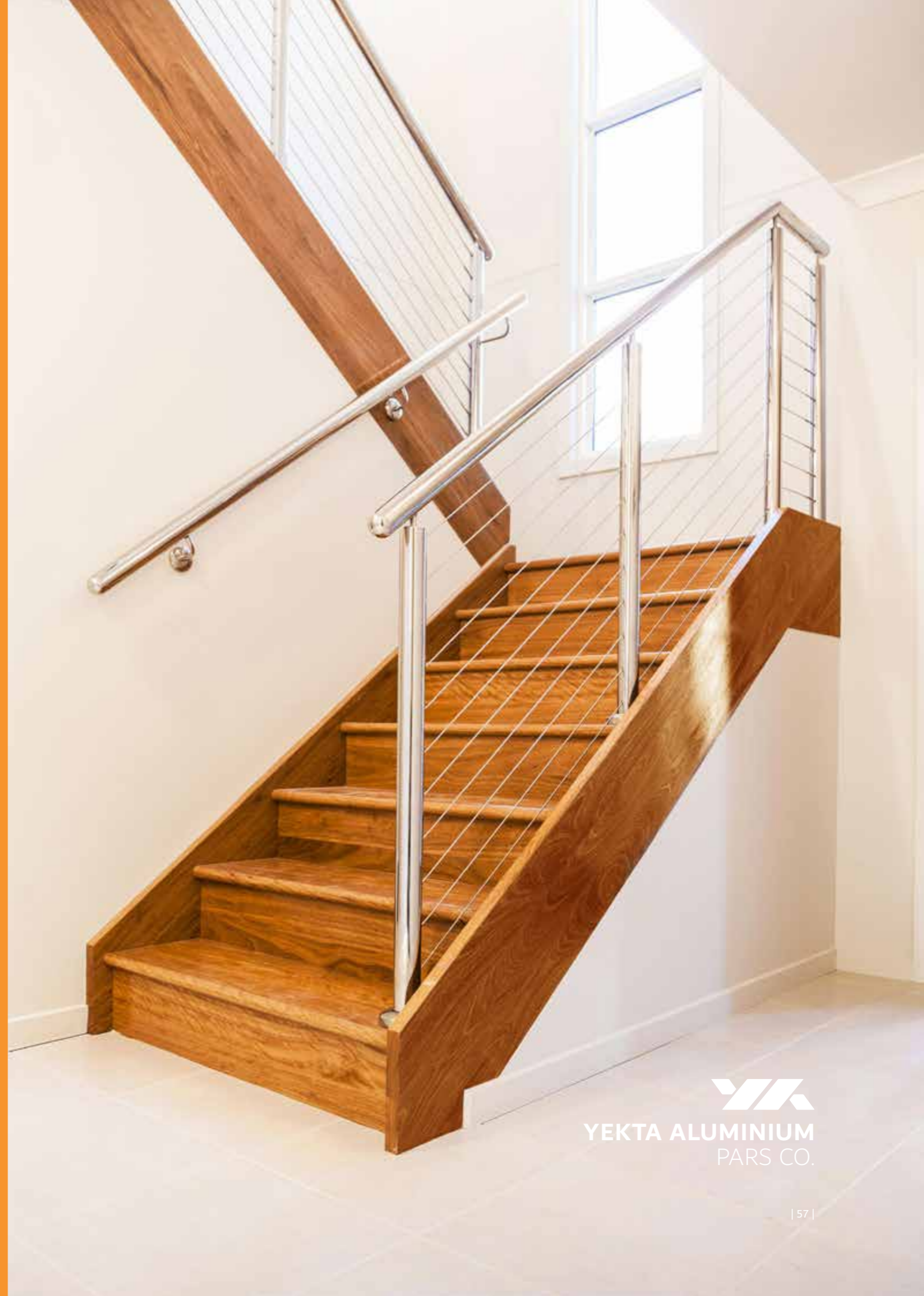

YEKTA ALUMINIUM
PARS CO.

ALT600 SERIES Balustrade System

سیستم نرده

ALT-607

پروفیل شیشه گیر

Weight : 0.733 (kg/m)

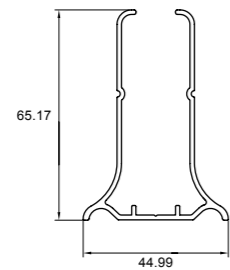

ALT-606

پروفیل شیشه گیر

Weight : 0.550 (kg/m)

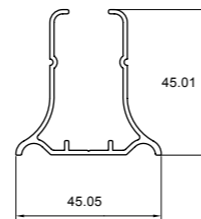

ALT600 SERIES Balustrade System

سیستم نرده

ALT-601

پروفیل چهارگوش 40

Weight : 0.697 (kg/m)

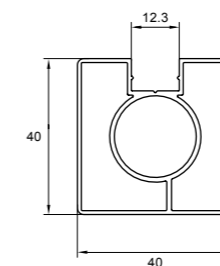

ALT-600

لوله 40

Weight : 0.622 (kg/m)

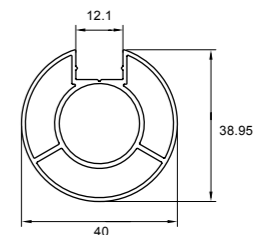

ALT-609

پروفیل روکش

Weight : 0.678 (kg/m)

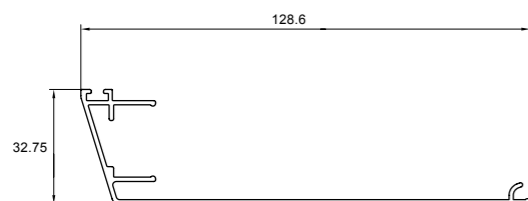

ALT-608

پروفیل شیشه گیر

Weight : 0.453 (kg/m)

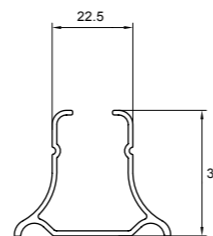

ALT-603

لوله 16

Weight : 0.155 (kg/m)

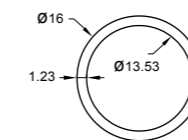

ALT-602

لوله 50

Weight : 0.577 (kg/m)

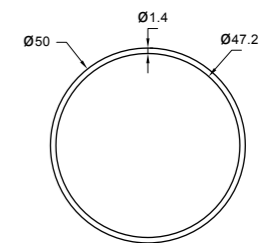

ALT-611

درپوش پیچ

Weight : 0.077 (kg/m)

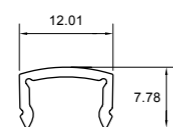

ALT-610

درپوش پیچ

Weight : 0.073 (kg/m)

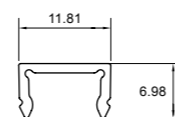

ALT-605

پروفیل شیشه گیر

Weight : 8.500 (kg/m)

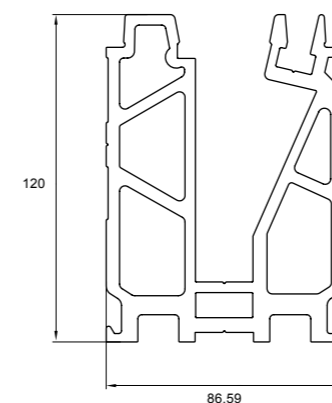

ALT-604

لوله 25

Weight : 0.376 (kg/m)

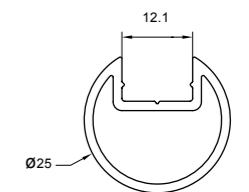

ALT100 SERIES

ALT200 SERIES

ALT300 SERIES

ALT400 SERIES

ALT500 SERIES

ALT600 SERIES

ACCESSORIES

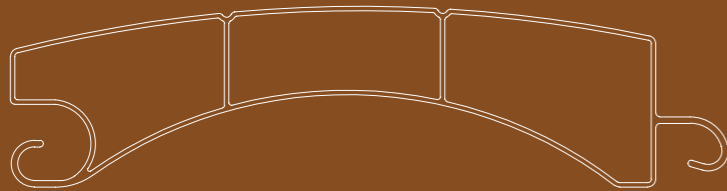

YEKTA ALUMINIUM PARS CO.

ALT200 SERIES

Shutter rolling doors system

| سیستم های درهای کرکره ای |



YEKTA ALUMINIUM
PARS CO.

ALT200 SERIES Shutter rolling doors profiles

پروفیل های درهای کرکره ای

ALT200 SERIES Shutter rolling doors profiles

پروفیل های درهای کرکره ای

ALT-211 تیغه ۱۰۰

Weight : 0.700 (kg/m)

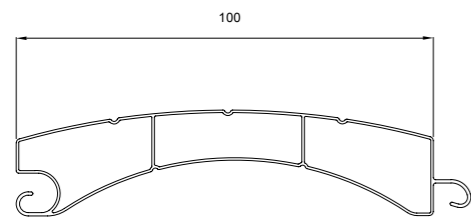

ALT-206 ریل قوطی دار ۸۰

Weight : 1 (kg/m)

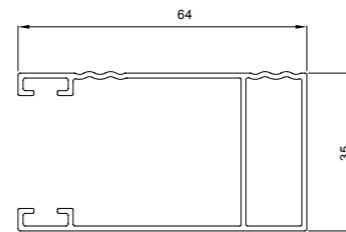

ALT-201 تیغه ۸۰ قوس تک پل

Weight : 0.400 (kg/m)

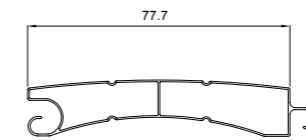

ALT-200 تیغه ۸۰ قوس دوپل

Weight : 0.420 (kg/m)

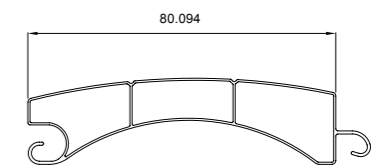

ALT-213 ریل قوطی دار ۱۰۰

Weight : 1.200 (kg/m)

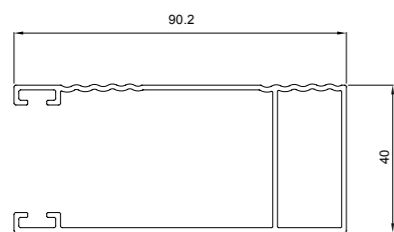

ALT-212 تیغه ۱۰۰

Weight : 0.800 (kg/m)

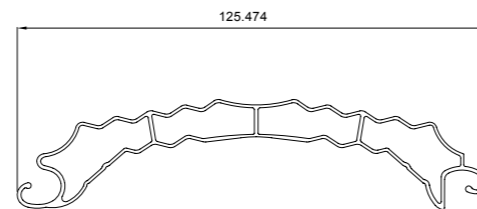

ALT-203 تیغه تخت

Weight : 0.420 (kg/m)

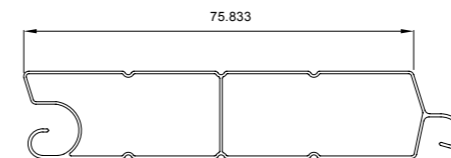

ALT-202 تیغه ۸۰ قوس دوپل

Weight : 0.450 (kg/m)

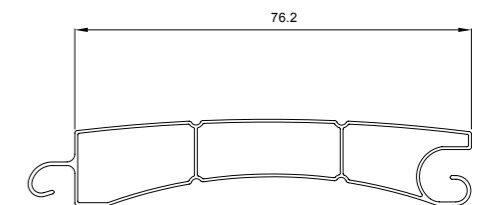

ALT-205 تیغه انتهای

Weight : 0.450 (kg/m)

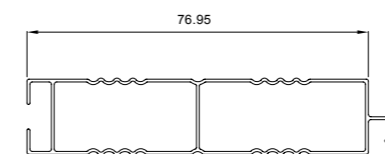

ALT-204 تیغه ۸۰ قوس ۴ پل

Weight : 0.480 (kg/m)

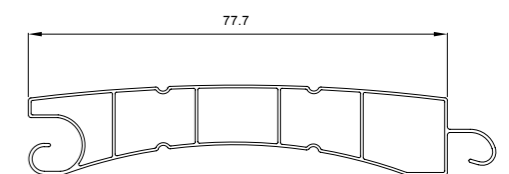

ALT100 SERIES

ALT200 SERIES

ALT300 SERIES

ALT400 SERIES

ALT500 SERIES

ALT600 SERIES

ACCESSORIES

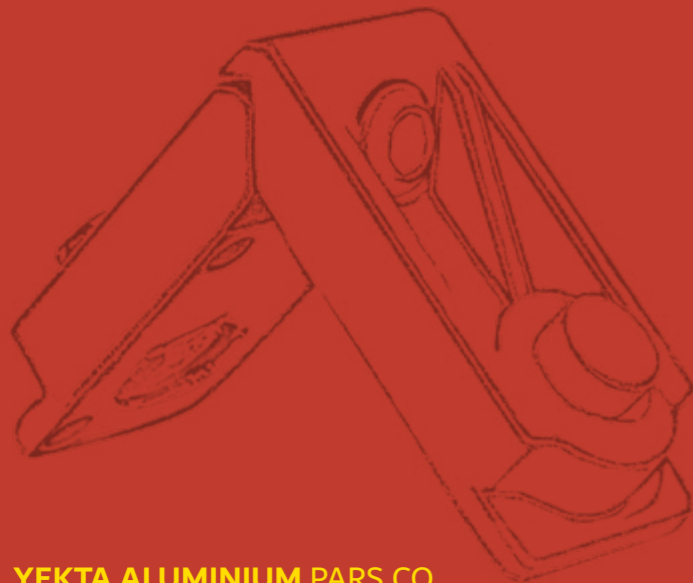

YEKTA ALUMINIUM PARS CO.

ACCESSORIES

پراق آلات



YEKTA ALUMINIUM
PARS CO.

ACCESSORIES

یراق آلات

8



7



10



9



12



11

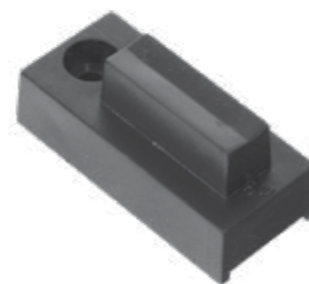

ACCESSORIES

یراق آلات

2



1



4

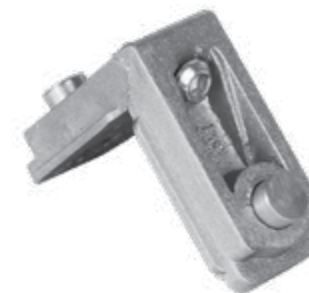

3



6

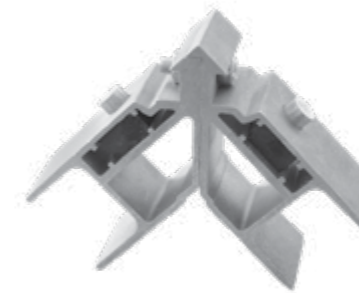

5







YEKTA ALUMINIUM PARS CO.

YEKTA ALUMINIUM PARS CO.

اراک، کیلومتر ۷ جاده تهران، ابتدای خیابان کاوه
۰۸۶ - ۳۴۱۳۱۰۰۱ - ۵
۳۴۱۳۱۰۰۶
www.yektaalum.com
info@yektaalum.com
yektaalum-Altec
yektaalum-altec